



Office Furniture Catalogue 2008







Alle in diesem Katalog aufgeführten Preise sind Nettopreise zuzügl. ger gesetzl. MwSt. von 19%

2008

TEMPUS Unternehmensberatung

Gladbacher Straße 469

47805 Krefeld

- Beraterplätze.....Seiten 04 - 13 
- Paneele.....Seite 14 - 14 
- Container.....Seiten 15 - 16 
- Querrolladenschränke.....Seiten 17 - 19 
- Schiebetürenschränke.....Seite 20 - 20 
- Materialien.....Seite 21 - 21 

Navigationselemente

 vorherige Seite
 Inhaltsverzeichnis
 nächste Seite

impressions



○ Beraterplätze

● Typ RE 101

- 4 -

- Beraterplatz Ahrend Mehes; H=62-82 cm

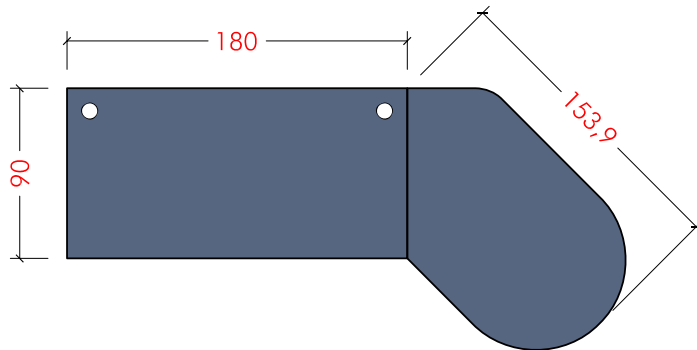

• Beschreibung

- Basistisch 180 x 90 cm;
- einschl. - 2 x Kabeldurchlassb. D=80 mm
- Frontpaneel 177/26 cm
- Kabelabdeckung für Tischbein
- Anbautisch 160 x 90 cm

• Ausführung

- Plattenmaterial Ciranol 12 mm
- Lackteile 08 Aluminium metallic
- Kunststoffteile 27 schieferswarz



• Außerdem enthalten:

- 1 x BPZ01

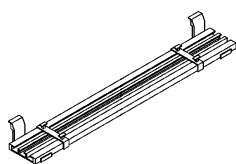

Kabelrinne 155/160 cm
mit 2 x Kabelklemme

- 1 x BPZ02

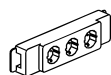

Systemsteckdose mit
3 x 230-V-Ausgang

- 1 x BPZ03



Anschlusskabel mit
Systemstecker 400 cm

- 1 x BPZ04

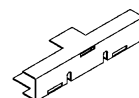

Montageplatte für
Systemsteckdosen

○ Beraterplätze

● Typ RE 102

- 5 -

- Beraterplatz Ahrend Mehes; H=62-82 cm

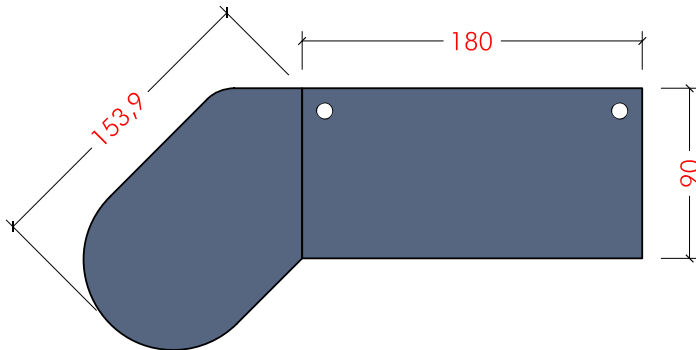

• Beschreibung

- Basistisch 180 x 90 cm; einschl.
 - 2 x Kabeldurchlassb. D=80 mm
 - Frontpaneel 177/26 cm
 - Kabelabdeckung für Tischbein
- Anbautisch 160 x 90 cm

• Ausführung

- Plattenmaterial Ciranol 12 mm
- Lackteile 08 Aluminium metallic
- Kunststoffteile 27 schieferschwarz



• Außerdem enthalten:

- 1 x BPZ01

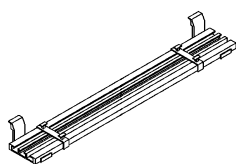

Kabelrinne 155/160 cm mit 2 x Kabelklemme

- 1 x BPZ02

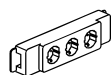

Systemsteckdose mit 3 x 230-V-Ausgang

- 1 x BPZ03



Anschlusskabel mit Systemstecker 400 cm

- 1 x BPZ04

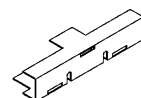

Montageplatte für Systemsteckdosen

○ Beraterplätze

● Typ RE 103

- 6 -

- Beraterplatz Ahrend Mehes; H=62-82 cm

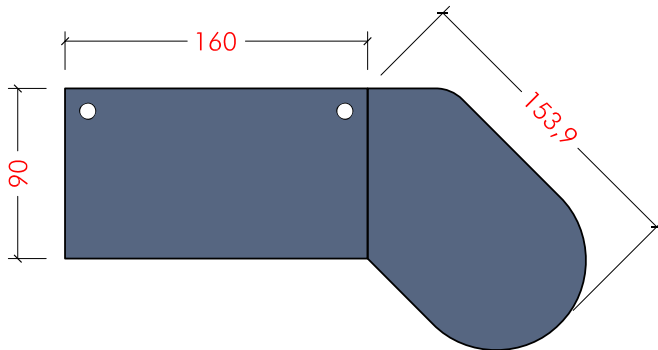

• Beschreibung

- Basistisch 160 x 90 cm;
- einschl. - 2 x Kabeldurchlassb. D=80 mm
- Frontpaneel 157/26 cm
- Kabelabdeckung für Tischbein
- Anbautisch 160 x 90 cm

• Ausführung

- Plattenmaterial Ciranol 12 mm
- Lackteile 08 Aluminium metallic
- Kunststoffteile 27 schieferschwarz



• Außerdem enthalten:

- 1 x BPZ01

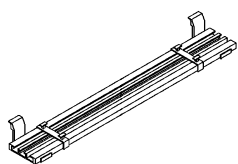

Kabelrinne 155/160 cm
mit 2 x Kabelklemme

- 1 x BPZ02

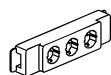

Systemsteckdose mit
3 x 230-V-Ausgang

- 1 x BPZ03



Anschlusskabel mit
Systemstecker 400 cm

- 1 x BPZ04

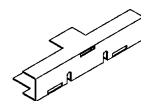

Montageplatte für
Systemsteckdosen

○ Beraterplätze

● Typ RE 104

- 7 -

- Beraterplatz Ahrend Mehes; H=62-82 cm

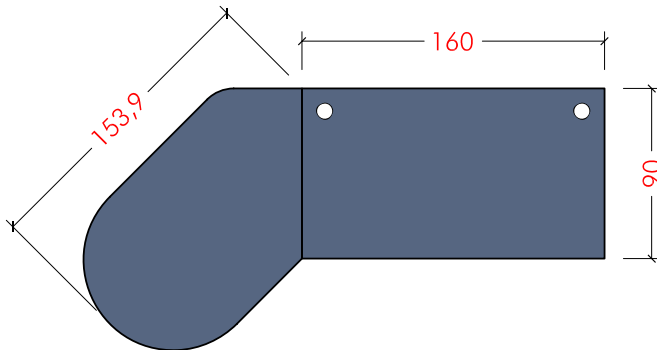

• Beschreibung

- Basistisch 160 x 90 cm;
- einschl. - 2 x Kabeldurchlassb. D=80 mm
- Frontpaneel 157/26 cm
- Kabelabdeckung für Tischbein
- Anbautisch 160 x 90 cm

• Ausführung

- Plattenmaterial Ciranol 12 mm
- Lackteile 08 Aluminium metallic
- Kunststoffteile 27 schieferschwarz



• Außerdem enthalten:

- 1 x BPZ01

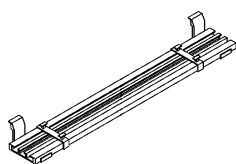

Kabelrinne 155/160 cm
mit 2 x Kabelklemme

- 1 x BPZ02

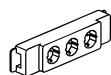

Systemsteckdose mit
3 x 230-V-Ausgang

- 1 x BPZ03



Anschlusskabel mit
Systemstecker 400 cm

- 1 x BPZ04

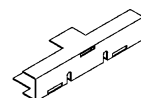

Montageplatte für
Systemsteckdosen

○ Beraterplätze

● Typ RE 105

- 8 -

- Beraterplatz Ahrend Mehes; H=62-82 cm

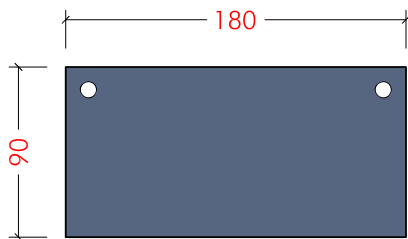

• Beschreibung

- Schreibtisch 180 x 90 cm;
- einschl. - 2 x Kabeldurchlassb. D=80 mm
- Kabelabdeckung für Tischbein

• Ausführung

- Plattenmaterial Ciranol 12 mm
- Lackteile 08 Aluminium metallic
- Kunststoffteile 27 schieferschwarz



• Außerdem enthalten:

- 1 x BPZ01

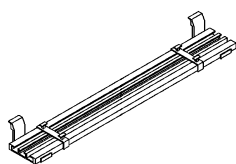

Kabelrinne 155/160 cm
mit 2 x Kabelklemme

- 1 x BPZ02

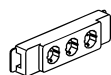

Systemsteckdose mit
3 x 230-V-Ausgang

- 1 x BPZ03



Anschlusskabel mit
Systemstecker 400 cm

- 1 x BPZ04

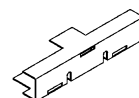

Montageplatte für
Systemsteckdosen

○ Beraterplätze

● Typ RE 106

- 9 -

- Beraterplatz Ahrend Mehes; H=62-82 cm

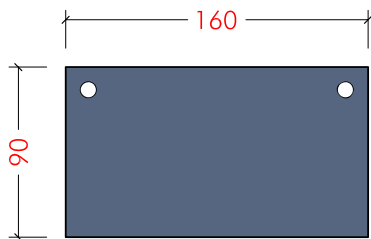

• Beschreibung

- Schreibtisch 160 x 90 cm;
- einschl. - 2 x Kabeldurchlassb. D=80 mm
- Kabelabdeckung für Tischbein

• Ausführung

- Plattenmaterial Ciranol 12 mm
- Lackteile 08 Aluminium metallic
- Kunststoffteile 27 schieferschwarz



• Außerdem enthalten:

- 1 x BPZ01

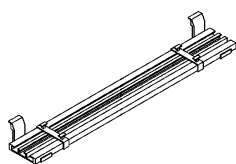

Kabelrinne 155/160 cm
mit 2 x Kabelklemme

- 1 x BPZ02

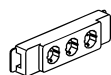

Systemsteckdose mit
3 x 230-V-Ausgang

- 1 x BPZ03



Anschlusskabel mit
Systemstecker 400 cm

- 1 x BPZ04

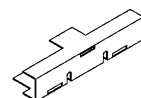

Montageplatte für
Systemsteckdosen

○ Beraterplätze

● Typ RE 107

- 10 -

- Beraterplatz Ahrend Mehes; H=62-82 cm

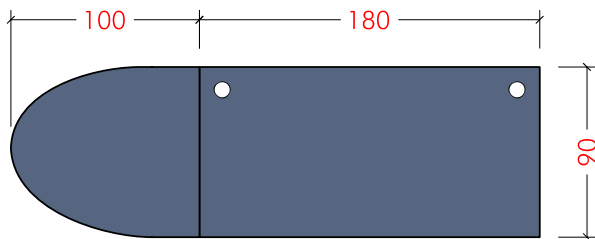

• Beschreibung

- Basistisch 180 x 90 cm;
 - einschl. - 2 x Kabeldurchlassb. D=80 mm
 - Frontpaneel 177/26 cm
 - Kabelabdeckung für Tischbein
- Anbautisch 100 x 90 cm

• Ausführung

- Plattenmaterial Ciranol 12 mm
- Lackteile 08 Aluminium metallic
- Kunststoffteile 27 schieferschwarz



• Außerdem enthalten:

- 1 x BPZ01

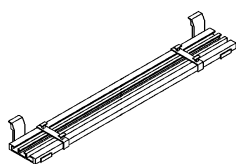

Kabelrinne 155/160 cm
mit 2 x Kabelklemme

- 1 x BPZ02

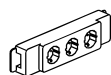

Systemsteckdose mit
3 x 230-V-Ausgang

- 1 x BPZ03



Anschlusskabel mit
Systemstecker 400 cm

- 1 x BPZ04

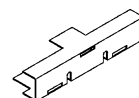

Montageplatte für
Systemsteckdosen

○ Beraterplätze

● Typ RE 108

- 11 -

- Beraterplatz Ahrend Mehes; H=62-82 cm

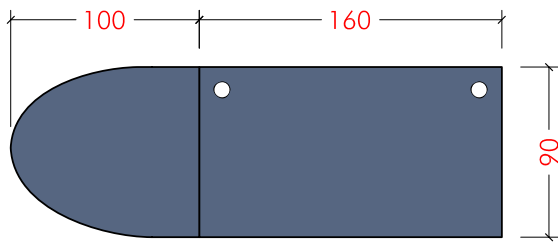

• Beschreibung

- Basistisch 160 x 90 cm; einschl.
 - 2 x Kabeldurchlassb. D=80 mm
 - Frontpaneel 157/26 cm
 - Kabelabdeckung für Tischbein
- Anbautisch 100 x 90 cm

• Ausführung

- Plattenmaterial Ciranol 12 mm
- Lackteile 08 Aluminium metallic
- Kunststoffteile 27 schieferswarz



• Außerdem enthalten:

- 1 x BPZ01

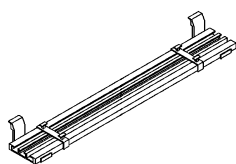

Kabelrinne 155/160 cm mit 2 x Kabelklemme

- 1 x BPZ02

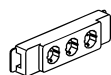

Systemsteckdose mit 3 x 230-V-Ausgang

- 1 x BPZ03



Anschlusskabel mit Systemstecker 400 cm

- 1 x BPZ04

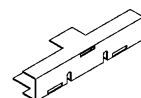

Montageplatte für Systemsteckdosen

○ Beraterplätze

● Typ RE 109

- 12 -

- Beraterplatz Ahrend Mehes; H=62-82 cm

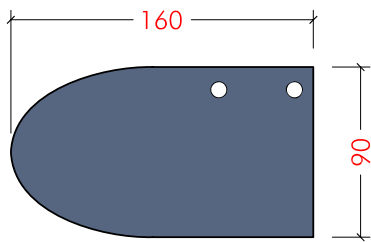

• Beschreibung

- Basistisch 160 x 90 cm, Rundung links;
- einschl. - 2 x Kabeldurchlassb. D=80 mm
- Kabelabdeckung für Tischbein

• Ausführung

- Plattenmaterial Ciranol 12 mm
- Lackteile 08 Aluminium metallic
- Kunststoffteile 27 schieferschwarz



• Außerdem enthalten:

- 1 x BPZ01

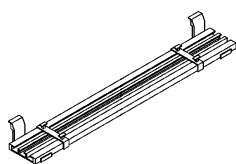

Kabelrinne 155/160 cm
mit 2 x Kabelklemme

- 1 x BPZ02

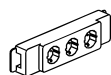

Systemsteckdose mit
3 x 230-V-Ausgang

- 1 x BPZ03



Anschlusskabel mit
Systemstecker 400 cm

- 1 x BPZ04

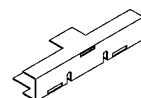

Montageplatte für
Systemsteckdosen

○ Beraterplätze

● Typ RE 110

- 13 -

- Beraterplatz Ahrend Mehes; H=62-82 cm

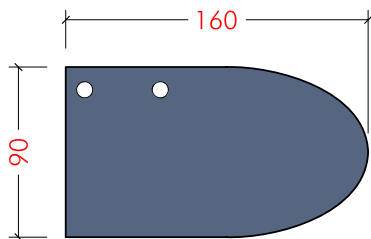

• Beschreibung

- Basistisch 160 x 90 cm, Rundung rechts;
- einschl. - 2 x Kabeldurchlassb. D=80 mm
- Kabelabdeckung für Tischbein

• Ausführung

- Plattenmaterial Ciranol 12 mm
- Lackteile 08 Aluminium metallic
- Kunststoffteile 27 schieferschwarz



• Außerdem enthalten:

- 1 x BPZ01

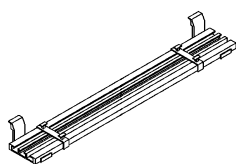

Kabelrinne 155/160 cm
mit 2 x Kabelklemme

- 1 x BPZ02

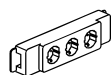

Systemsteckdose mit
3 x 230-V-Ausgang

- 1 x BPZ03



Anschlusskabel mit
Systemstecker 400 cm

- 1 x BPZ04

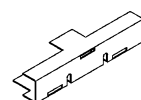

Montageplatte für
Systemsteckdosen

○ Paneele

● Typ RE Z01

- 14 -

- Frontpaneel aus Lochblech

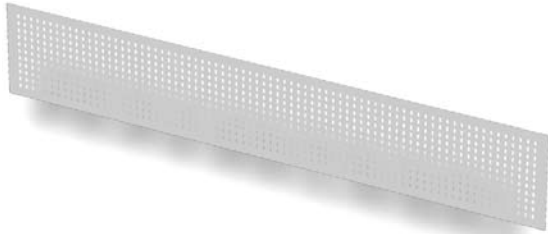

- **Beschreibung**

- Frontpaneel aus Lochblech B/H = 157/26 cm
incl. Befestigungsmaterial

- **Ausführung**

- Lack 08 Aluminium metallic

● Typ RE Z02

- Frontpaneel aus Lochblech

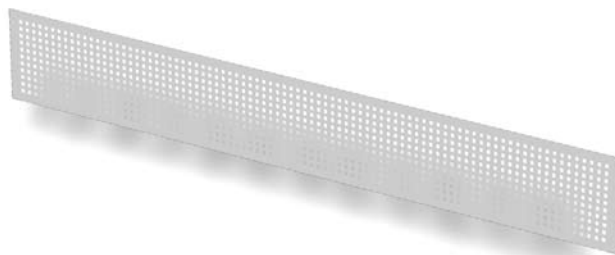

- **Beschreibung**

- Frontpaneel aus Lochblech B/H = 177/26 cm
incl. Befestigungsmaterial

- **Ausführung**

- Lack 08 Aluminium metallic

○ Container

● Typ RE 221

- 15 -

- Ahrend Rollcontainer 1/2/3/3

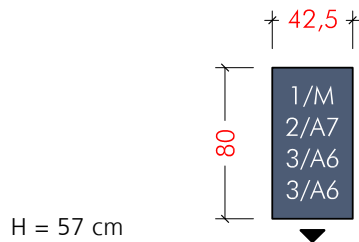

• **Beschreibung**

- Rollcontainer B/T/H = 42,5/80/57 cm
- Aufteilung: 1 x M (1HE)
- 1 x A7 (2HE)
- 2 x A6 (3HE)

• **Ausführung**

- Plattenmaterial Ciranol 12 mm
- Korpus + Front 08 Aluminium metallic
- Rollen (2 x feststellbar) 27 schieferschwarz

• **Außerdem enthalten:**

- 2 Sätze mit je 3 Schubladenteilern
- (= 6 Schubladenteiler)

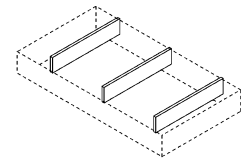

● Typ RE 222

- Ahrend Rollcontainer 1/2/3/3 mit Sitzkissen

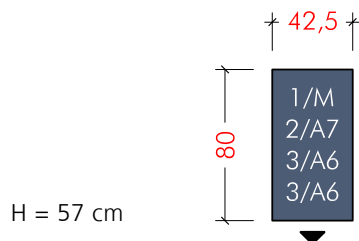

• **Beschreibung**

- Rollcontainer B/T/H = 42,5/80/57 cm
- Aufteilung: 1 x M (1HE)
- 1 x A7 (2HE)
- 2 x A6 (3HE)

• **Ausführung**

- Plattenmaterial Ciranol 12 mm
- Korpus + Front 08 Aluminium metallic
- Rollen (2 x feststellbar) 27 schieferschwarz
- Sitzkissen Tempur; Stoff Pixel 60001

• **Außerdem enthalten:**

- 2 Sätze mit je 3 Schubladenteilern
- (= 6 Schubladenteiler)

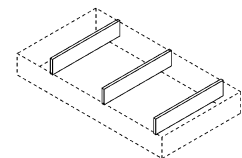

○ Container

● Typ RE 231

- 16 -

- Ahrend Rollcontainer 1/2/6 mit A4-Hängerrahmen

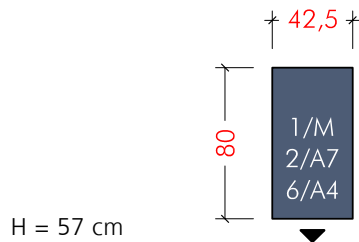

• **Beschreibung**

- Rollcontainer B/T/H = 42,5/80/57 cm
- Aufteilung: 1 x M (1HE)
- 1 x A7 (2HE)
- 1 x A4 (6HE)

• **Ausführung**

- Plattenmaterial Ciranol 12 mm
- Korpus + Front 08 Aluminium metallic
- Rollen (2 x feststellbar) 27 schieferschwarz

• **Außerdem enthalten:**

- 1 Satz mit 3 Schubladenteilern

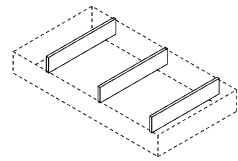

● Typ RE 232

- Ahrend Rollcontainer 1/2/6 mit A4-Hängerrahmen und Sitzkissen

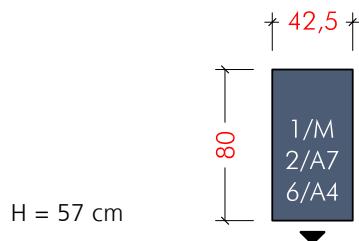

• **Beschreibung**

- Rollcontainer B/T/H = 42,5/80/57 cm
- Aufteilung: 1 x M (1HE)
- 1 x A7 (2HE)
- 1 x A4 (6HE)

• **Ausführung**

- Plattenmaterial Ciranol 12 mm
- Korpus + Front 08 Aluminium metallic
- Rollen (2 x feststellbar) 27 schieferschwarz
- Sitzkissen Tempur; Stoff Pixel 60001

• **Außerdem enthalten:**

- 1 Satz mit 3 Schubladenteilern

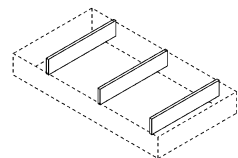

○ Querrolladenschränke

● Typ RE 330

- 17 -

- Ahrend Querrolladenschrank 2OH / Breite 80 cm

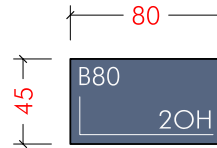

• Beschreibung

- Querrolladenschrank B/T/H = 80/45/72 cm
einschl. Deckplatte
- 2 Ordnerhöhen mit niedriger Fußleiste
- Ausstattung: 1 x Fachboden
1 x Abdeckplatte 80 x 45 cm

• Ausführung

- Plattenmaterial Ciranol 12 mm
- Korpus 08 Aluminium metallic
- Querrolladen 08 Aluminium metallic

● Typ RE 331

- Ahrend Querrolladenschrank 2OH / Breite 120 cm

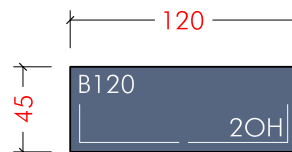

• Beschreibung

- Querrolladenschrank B/T/H = 120/45/72 cm
einschl. Deckplatte
- 2 Ordnerhöhen mit niedriger Fußleiste
- Ausstattung: 1 x Fachboden
1 x Abdeckplatte 120 x 45 cm

• Ausführung

- Plattenmaterial Ciranol 12 mm
- Korpus 08 Aluminium metallic
- Querrolladen 08 Aluminium metallic

○ Querrolladenschränke

● Typ RE 332

- 18 -

- Ahrend Querrolladenschrank 2OH / Breite 100 cm

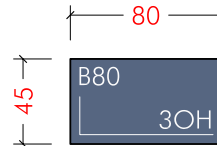

• Beschreibung

- Querrolladenschrank B/T/H = 100/45/72 cm
einschl. Deckplatte
- 2 Ordnerhöhen mit niedriger Fußleiste
- Ausstattung: 1 x Fachboden
1 x Abdeckplatte 100 x 45 cm

• Ausführung

- Plattenmaterial Ciranol 12 mm
- Korpus 08 Aluminium metallic
- Querrolladen 08 Aluminium metallic

● Typ RE 333

- Ahrend Querrolladenschrank 3OH / Breite 80 cm

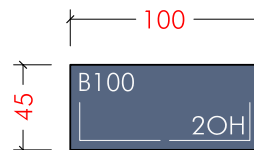

• Beschreibung

- Querrolladenschrank B/T/H = 120/45/118 cm
einschl. Deckplatte
- 3 Ordnerhöhen mit Sockel
- Ausstattung: 2 x Fachboden
1 x Abdeckplatte 80 x 45 cm

• Ausführung

- Plattenmaterial Ciranol 12 mm
- Korpus 08 Aluminium metallic
- Querrolladen 08 Aluminium metallic

○ Querrolladenschränke

● Typ RE 334

- 19 -

- Ahrend Querrolladenschrank 3OH / Breite 100 cm

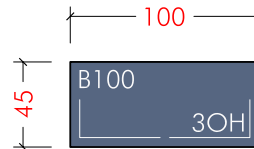

- **Beschreibung**

- Querrolladenschrank B/T/H = 100/45/118 cm
einschl. Deckplatte
- 3 Ordnerhöhen mit Sockel
- Ausstattung: 2 x Fachboden
1 x Abdeckplatte 100 x 45 cm

- **Ausführung**

- Plattenmaterial Ciranol 12 mm
- Korpus 08 Aluminium metallic
- Querrolladen 08 Aluminium metallic

● Typ RE 335

- Ahrend Querrolladenschrank 3OH / Breite 120 cm

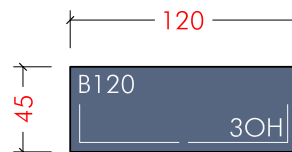

- **Beschreibung**

- Querrolladenschrank B/T/H = 120/45/118 cm
einschl. Deckplatte
- 3 Ordnerhöhen mit Sockel
- Ausstattung: 2 x Fachboden
1 x Abdeckplatte 120 x 45 cm

- **Ausführung**

- Plattenmaterial Ciranol 12 mm
- Korpus 08 Aluminium metallic
- Querrolladen 08 Aluminium metallic

○ Schiebetürenschränke

● Typ RE 336

- 20 -

- Ahrend Schiebetürenschränk 2OH / Breite 160 cm

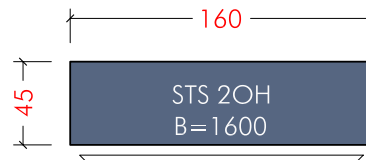

- **Beschreibung**

- Schiebetürenschränk B/T/H = 160/45/83 cm
einschl. Deckplatte; Stahl-Schiebetüren
- 2 Ordnerhöhen mit Sockel
- Ausstattung: 1 x Fachboden
1 x Abdeckplatte 160 x 45 cm

- **Ausführung**

- Plattenmaterial Ciranol 12 mm
- Korpus 08 Aluminium metallic
- Schiebetüren 08 Aluminium metallic

● Typ RE 337

- Ahrend Schiebetürenschränk 3OH / Breite 160 cm

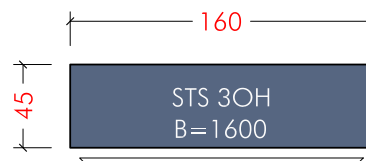

- **Beschreibung**

- Schiebetürenschränk B/T/H = 160/45/118 cm
einschl. Deckplatte; Stahl-Schiebetüren
- 3 Ordnerhöhen mit Sockel
- Ausstattung: 2 x Fachboden
1 x Abdeckplatte 160 x 45 cm

- **Ausführung**

- Plattenmaterial Ciranol 12 mm
- Korpus 08 Aluminium metallic
- Schiebetüren 08 Aluminium metallic

○ **Materialien**

● **Tischplatten, Abdeckplatten für Container und Schränke**

- 21 -

Ciranol 1

1251 Hellgrau

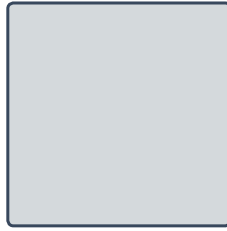

1252 Sandmeliert



Ciranol 4

4960 Buche natur



4961 Buche gedämpft



Ciranol 5

4931 Ahorn



4975 Amerikanische Kirsche



Spitzahorn



● **Tischbeine, Container- und Schrankkorpuse, Containerfronten, Querrolladen und Schiebetüren**

08 Aluminium metallic

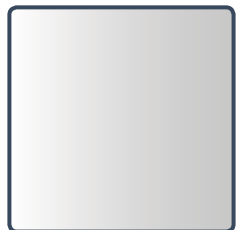

Entwurf + Ausführung:

DETEZWO beratung | planung | gestaltung

Brabantstraße 3 - 52070 Aachen

T 0 (49) 241 40 90 718

F 0 (49) 241 40 90 862

www.detezwo.de

